

WS- Trio Wiff POU

Watercooler System s.r.o.

Žulová 374, Praha 5, 155 31, WWW.W-SYSTEM.CZ

NÁVOD K POUŽITÍ

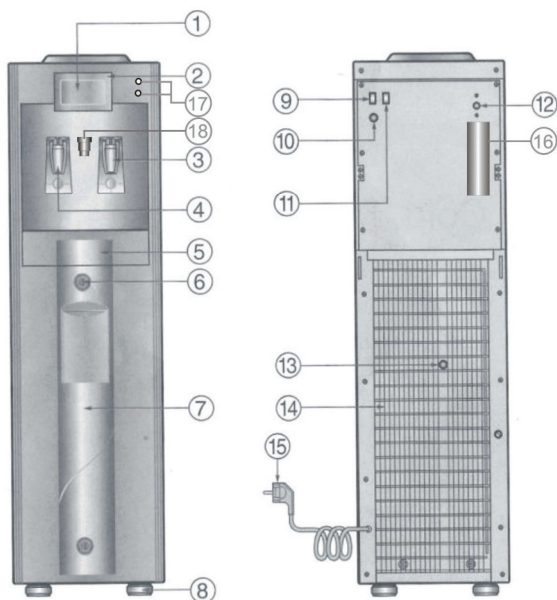

Popis přístroje

1. Odnímatelný transparent Přeni panel
2. Odnímatelný rámeček
3. Kohoutek vychlazené vody
4. Kohoutek horké vody
5. Odkapávač
6. Zámek podavače kelímků
7. Podavač kelímků
8. Nastavitelné nohy
9. Spínač lampy
10. Pojistka
11. Spínač chlazení a ohřevu
12. Termostat chlazení
13. Výpustní zátka
14. Výparník
15. Elektrický kabel
16. Filtr – aktivní uhlí
17. tlačítka pro výrobu perlivé vody
18. Kohoutek perlivé vody

Technické údaje

Název produktu	WS-Trio Wiff POU	Příkon ohřevu	430W
Model	WD-2202LD	Obsah horké vody	STS 304 1,8 l
Rozměry	34x36x113,5 cm	Kapacita horké vody	15 kelímků
Hmotnost	19 kg	Ohřev	Ohřevný pás
Kompresor		Kontrola teploty	Bi-metal
Výparník	Drátěný typ	Ochrana	Bi-metal
Příkon motoru	120W	Napětí	AC 220-240V/50-60Hz
Chladící medium	R-134a nebo R-12	Délka el. kabelu	1,8 m
Obsah chlazené vody	STS 304 l	Přední panel	ABS
Kapacita chlazené vody	20 kelímků	Boční panel	EGI
Ovládání teploty	Termostat	Kohoutek	ABS
Chlazení	Kompresní typ	Uzemnění	Zelený

Jak přístroj používat

Popis přístroje

Přístroj je vybaven pokročilým kompresorovým chlazením a technologií pro automatickou kontrolu teplot. Má elegantní a luxusní vzhled a velmi jednoduché ovládání. Je vhodný pro použití v domácnostech, hotelích, kancelářích, školách, atd. Pro tento přístroj je charakteristický rychlý ohřev, chlazení při úspoře el. energie a tichý chod. Nádoby, které přijdou do styku s pitnou vodou, jsou lisovány z hygienicky nezávadných platů.

Ke zdroji vody je připojen filtr. Funguje na bázi aktivního uhlí a odstraňuje chlor, zápach, příchut' a částice od velikosti 5 mikronů. Kapacita filtru je 5.678 litrů. Pak je jej vyměnit. Doporučený interval pro výměnu je 6 měsíců. Výměnu zajišťuje pouze technik společnosti Watercooler System s.r.o.



Zkoušení

Přístroj je ve výrobním podniku zkoušen a sanitárně ošetřen tak, aby splňoval hygienické předpisy. Před uvedením do provozu je nutné zkontrolovat kompletnost výrobku

Návod k obsluze, návod k instalaci

1. Postavte výdejník na místo určené k jeho používání. Místo musí být dobře větratelné a teplota v něm nesmí poklesnout pod bod mrazu. Pro správné odvětrání musí přístroj stát minimálně 15 cm od stěny. Také není vhodné přístroj umístit blízko topení.

POZOR

Přístroj nezapínejte do zásuvky pokud nejsou chladicí a ohřevací nádoby naplněny vodou!

2. Připojte výdejník ke zdroji vody.
3. Stiskněte oba kohoutky a počkejte až poteče ustálený proud vody.
4. Spotřebič připojte pouze do zásuvky, jejíž instalace a jističení odpovídá platným normám. Při prvním zapojení bude trvat cca 20-30 minut, než se voda v přístroji ustálí na stanovených hodnotách.
5. Při zapnutí vypínače chlazení, se zapne kompresor chlazení. Při dosažení nejnižší teploty (kolem 8°C) se chlazení vypne. Tento cyklus se stále opakuje a teplota se pohybuje mezi 15 °C – 8°C.
6. Při zapnutí vypínače ohřevu se aktivuje ohřev vody. Při dosažení nejvyšší teploty (95°C) se ohřev vypne. Tento cyklus se stále opakuje a teplota se pohybuje v rozmezí 80°C-95°C.
7. Přestože výrobce přístroje sanituje, je potřeba provést sanitaci ještě jednou před uvedením přístroje do provozu, dle příložených sanitních instrukcí „čištění a sanitace vodního ochlazovače“
8. Nikdy nepokládejte cigarety na horní desku přístroje. Nepoužívejte přístroj, nebo láhev jako polici na květiny, nebo k odkládání jiných věcí.
9. Udržujte plochu okolo výdejníku čistou.
10. Pravidelně kontrolujte a vyprazdňujte nádržku na přeteklou vodu. Přístroj nemusíte při běžném provozu vypínat. Doporučujeme výdejník vypnout při vícedenní nepřítomnosti.

Při zanesení vzduchového filtru nečistotami z ovzduší začne slábnout proud vypouštěné vody. V tomto případě musí být filtr vyměněn.

UPOZORNĚNÍ: Znečištění filtru závisí na prašnosti prostředí a proto není součástí záruky. Chladiče nepotřebují žádnou údržbu mimo výměny filtru a desinfekce dle návodu v průvodní technické dokumentaci. Pokud přístroj nebudete delší dobu používat, vypusťte vodu z obou komor výpustní matic v zadní stěně výdejníku a odpojte přístroj od el. rozvodu.

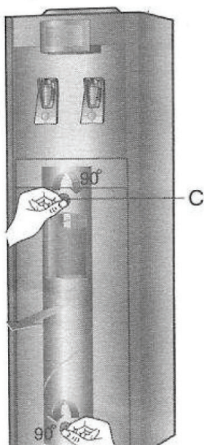

Jak otevřít a plnit podavač kelímků

Otočte zámkem o 90° ve směru hodinových ručiček a tlakem k sobě otevřete podavač kelímků. Doplňte kelímky dnem vzhůru do zásobníku a vraťte stejným způsobem zpět na místo.









Údržba výdejníku

1. Udržujte výdejník v bezpečné vzdálenosti od zdrojů tepla a přímého slunečního záření. Vzdálenost od zdi min. 15 cm.
2. Výdejník nezapínejte, neteče-li z červeného kohoutku voda. Předejdete tím poškození ohřívacího elementu.
3. Čistíte-li, nebo nepoužíváte-li výdejník, odpojte jej od zdroje a vypusťte vodu.
4. K zamezení nehod a úspoře energie vypněte výdejník na noc, nebo nepoužíváte-li jej...
5. Neinstalujte výdejník v dosahu dětí. Předejdete nebezpečí opaření.

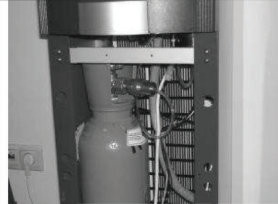
Výměna lahve CO₂

Používejte výhradně lahve, které dodává společnost *Watercooler System s.r.o.*
Doporučujeme, aby výměnu lahve realizoval technik společnosti *Watercooler System s.r.o.*

Před výměnou odpojte přístroj od el.sítě vytažením kabelu ze zásuvky!

1		2		3	
	Uchopte přední kryt výdejníku z obou stran a stlačením dolů jej uvolněte ze západek.		Uvolněný kryt vyklopte směrem dopředu.		Kryt opatrně odstraňte.
4		5		6	
	Uchopte lahev v její horní a spodní části. Nadzvedněte a spodní část vyklopte přes spodní okraj výdejníku směrem ven. Poté opatrně vyjměte lahev ven z výdejníku.		Zavřete kohout otočením ve směru hodinových ručiček.		Uchopte matici kleštěmi a otočte směrem nahoru. Dojde ke slabému uniku plynu, který je v hadici. Poté rukou odšroubujte hadici.
7		8		9	
	Vyměňte lahev. K nové připojte hadici a utáhněte rukou.		Matici utáhněte kleštěmi.		Otevřete kohout.

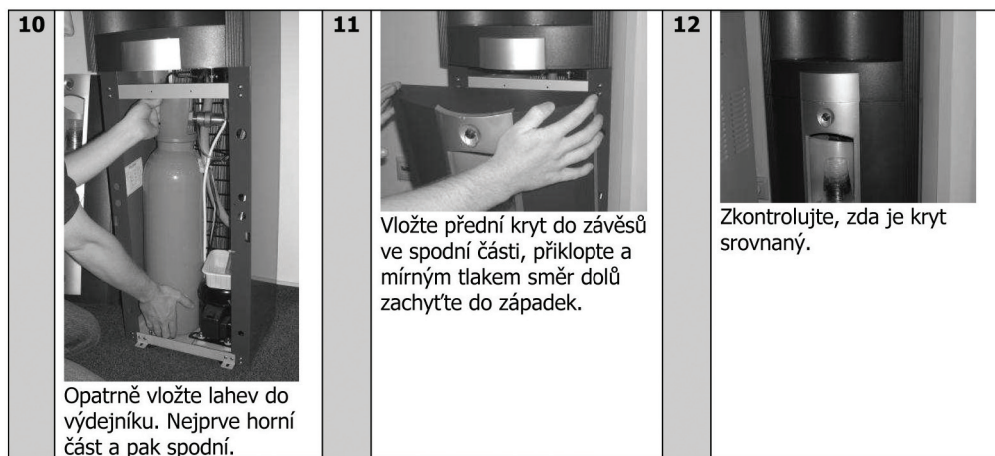

Závady, možné příčiny a jejich odstranění:
Prosím použijte tohoto průvodce, před voláním servisního technika.

Závada	Možná příčina	Náprava
Studená voda není studená	Spínač chlazení není zapnut, nebo jste vyčerpali celý obsah chladicí nádoby.	Zkontrolujte zapojení ke zdroji a vypínač chlazení. Chvilí vyčkejte na dochlazení další vody.
Hlučný provoz	Výdejník není v rovině, nebo se něčeho dotýká.	Umístěte výdejník do roviny, aniž by se něčeho dotýkal.

Technické údaje

Teplota horké vody	90°C	Napětí	AC 220-240 V
Teplota chlazené vody	6°C	Frekvence	50/60Hz
Váha/Netto	19 kg	Příkon ohřevu	430W
Rozměry	34x36x113,5 cm	Příkon chlazení	120W

Vynahrazujeme si právo změnit technické parametry bez upozornění.

Čištění a sanitace výdejníku vody

- Před každým mytím a vymýváním výdejníku odpojte spotřebič od el. sítě vytažením vidlice ze zásuvky
- Zavřete kohout přívodu vody.
- Vypusťte zbylou vodu z přístroje kohoutkem i výpustním ventilem v zadní části přístroje
- Připravte si dostatečné množství (asi 5l) 3% roztoku H₂O₂. Používejte ochranných rukavic
- Pomocí trychtýře opatrně nalijte 3% roztok H₂O₂ do přístroje až po okraj. Výpustním kohoutkem odčerpajte asi 100 ml roztoku. Přístroj nechejte cca 20 min. stát. Používejte ochranných rukavic.
- Během čistícího procesu můžete vyčistit zbytek přístroje.
- Lehce koncentrovanou saponátovou vodou omyjte horní víko na láhve, těsnění a odkapávač. Důkladně jej opláchněte v čisté vodě a nasadte zpět.
- Zkontrolujte zadní část přístroje, není-li zašpiněna prachem. Je-li špinavý filtr, nahradte jej novým.
- Po 20 min. vypusťte 3% roztok H₂O₂, i výpustním ventilem v zadní části přístroje.
- Zkontrolujte, zda po ukončení nezůstal v tanku minerální nános. Je-li tomu tak, opakujte celý proces čištění znovu.
- Nakonec propláchněte přístroj asi 10 l destilované vody (převařené nebo stolní vody FONTANA) do vymizení desinfekčního zápachu.
- Pusťte kohout přívodu vody.
- Zapojte přístroj do el. sítě.
- Po 15 min. vypusťte asi 1 l vody z kohoutku. Vodní ochlazovač by měl být čistý a voda mikrobiologicky nezávadná.
- Při dlouhodobém či nadměrném znečištění je doporučeno nádoby přístroje, kohouty a přepážku desinfikovat.

Dovolené desinfekční a mycí prostředky

3% roztok H₂O₂
 3% roztok SAVO
 3% roztok Chloramin BS
 1% roztok Chloramin BM
 2% roztok Neoguat (doba působení 30 min.)
 2% roztok Desam (doba působení 30 min.)

Přípravky pouze s desinfekčním účinkem:
 2% roztok Chloramin B (doba působení 30 min.)
 2-3% roztok Jodonal A (doba působení 15-20 min.)